

TURBO VISION[®]

Fiche Technique

Mai 2024

U7700V

RÉSERVÉ A UN USAGE PROFESSIONNEL

TURBO VISION[®] Wash Primaire Premium

Product	Description
P565-7700	Wash Primaire Premium
P275-6495	Wash Primaire Diluant réactif standard
P850-1391	Turbo Plus diluant lent
P850-1392	Turbo Plus diluant standard
P850-1393	Turbo Plus diluant rapide

Product Description

Le Wash Primaire Premium P565-7700 est un primaire d'accroche sans chromate avec d'excellentes propriétés de résistance à la corrosion et une excellente adhérence sur une large variété de supports.

Le P565-7700 permet un traitement rapide et peut être recouvert après 30 minutes avec les apprêts/surfacers Nexa Autocolor, ou directement avec la couche de finition Turbo Vision.

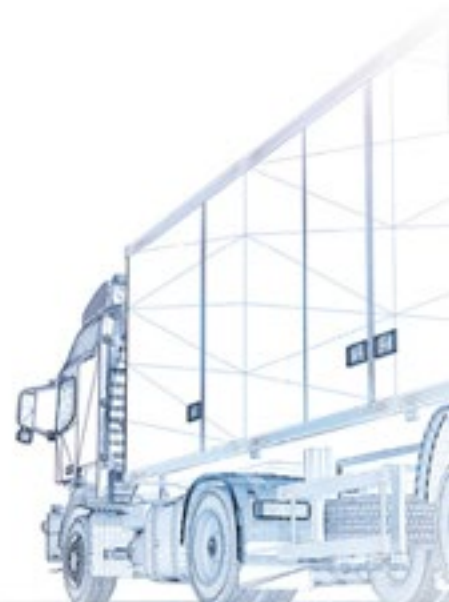



TURBO VISION[®]

Supports et Préparation

Préparation des supports :		Nettoyage :
Support :	Ponçage :	
<p>Acier brut Aluminium brut Acier galvanisé</p> <p>Acier inoxydable GRP (polyester)</p>	<p>P80-P150 P360 ou grenaillage fin Dépolir avec Scotch Brite[®] Rouge P80-P150 P100 P320-400</p>	<p>Le support à peindre doit être sec, propre et exempt de traces de corrosion, corps gras ou tout autre contaminant</p> <p>Utiliser le dégraissant approprié (P850-1367 ou P850-1378 Spirit Wipe ou P980-9010 hydro)</p>

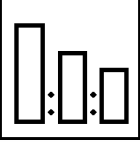



Procédé

	Application pistolet conventionnel ou pot pression			
	Ratio de mélange en volume:			
	P565-7700 Wash Primaire Premium	2		
	P275-6495 Diluant réactif	1		
	P850-139X Diluant	0.6		
	Temperature	<18°C	18-25°C	>25°C
	Combinaison	Rapide	Standard	Lent
	Thinner	P850-1393	P850-1392	P850-1391

Procédé

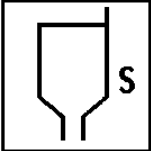

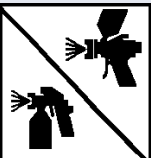
TURBO VISION[®]

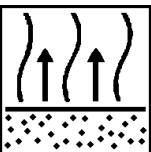
	Application conventionnelle, pot pression, air mixte	
	Viscosité à 20°C: 18-22 secondes DIN4 pour conventionnel/pot pression	
	Durée de vie en pot à 20°C: 24 heures	
	Alimentation par gravité:	1.4-1.6 mm à 2.0-2.4 bars
	Alimentation par succion:	1.6-1.8 mm à 2.0-2.4 bars
	Alimentation sous pression:	Taille buse : 0.8-1.0 mm Pression peinture : 0.3-1.0 bar Débit peinture : 280-320 cc/min
	Nombre de couches 2 couches simples pour obtenir une épaisseur de 15 – 20 microns	
	Désolvatation entre les couches:	minimum 15 minutes (ou jusqu'à semi-mat)
	Désolvatation avant recouvrement:	minimum 30 minutes et jusqu'à entièrement mat ou étuvage 20 minutes à 50°C



TURBO VISION[®]

RECOUVREMENT

Pour une protection anticorrosive de qualité supérieure, Le Wash Primaire Premium P565-7700 doit être recouvert d'une sous-couche ou d'un apprêt/surfaceur Nexa Autocolor Commercial Transport (à l'exception des apprêts époxy), puis d'une couche de finition Turbo Vision.

Dans le cadre d'une utilisation standard, l'apprêt P565-7700 peut être recouvert directement d'une couche de finition Turbo Vision si le substrat est préparé avec précision et si l'épaisseur de l'apprêt dépasse 15 microns d'épaisseur de pellicule sèche partout (y compris dans les zones vulnérables).

Le Wash Primaire Premium P565-7700 n'a pas besoin d'être poncé dans l'intervalle recommandé et peut être recouvert directement d'un apprêt.

Il peut être poncé lorsqu'il est dur et sec en utilisant le papier P320-400 sec ou P500-600 humide. S'il est laissé plus de 24 heures, le Wash Primaire Premium P565-7700 doit être poncé avant d'être recouvert.

Lors du ponçage du P565-7700, il est essentiel que, dans tous les cas, l'épaisseur minimale spécifiée du film sec soit conservée sur toutes les surfaces.

Informations sur les COV

La valeur limite de l'UE pour ce produit (catégorie de produits : IIB.c) sous forme prête à l'emploi est de max. 780g/litre de COV.

La teneur en COV de ce produit prêt à l'emploi est de max. 780g/litre.

En fonction du mode d'utilisation choisi, la teneur réelle en COV de ce produit prêt à l'emploi peut être inférieure à celle spécifiée par le code de la directive de l'UE.

Ces produits sont réservés à un usage professionnel et ne doivent pas être utilisés à d'autres fins que celles spécifiées. Les informations contenues dans cette fiche technique sont basées sur les connaissances scientifiques et techniques actuelles, et il incombe à l'utilisateur de prendre toutes les mesures nécessaires pour s'assurer que le produit convient à l'usage auquel il le destine.

Pour les informations relatives à la santé et à la sécurité, veuillez vous référer à la fiche de données de sécurité, également disponible à l'adresse suivante : [MSDS | Nexa Benelux \(nexaautocolor.com\)](#)

Pour plus d'informations contacter :

infobenelux@ppg.com

Nexa Autocolor et design et Turbo Vision sont des marques déposées de PPG Industries Ohio Inc. de PPG Industries Ohio, Inc.
© 2018 PPG Industries, tous droits réservés.

CES PRODUITS SONT RÉSERVÉS À UN USAGE PROFESSIONNEL.

